

Cassida[®]
Zeus
moving money forward



**ІНСТРУКЦІЯ
З ЕКСПЛУАТАЦІЇ**
Сортувальник банкнот Cassida Zeus

Дана інструкція містить важливу інформацію про заходи безпеки та експлуатаційні характеристики апарату. Будь ласка, уважно ознайомтеся з нею перед використанням Вашого лічильника банкнот та збережіть для звернення до неї в майбутньому

Зміст:

1. Вступ	
1.1 Про апарат Cassida Zeus	5
1.2 Комплектація	5
1.3 Загальний вигляд	6
1.4 Панель управління	8
1.5 Дисплей	9
1.6 Технічні характеристики	15
1.7 Запобіжні заходи	15
2. Робота з апаратом	
2.1 Включення	16
2.2 Завантаження банкнот	16
2.3 Режим роботи	17
2.3.1 Вибір режиму роботи	18
2.3.2 Режим Мікс	19
2.3.3 Режим Номінал	20
2.3.4 Режим Рахунок	20
2.3.5 Режим Обличчя	21
2.3.6 Режим Орієнтація	21
2.3.7 Підсумовування (Режим з накопичуванням підсумку)	22
2.3.8 Фасування	22
2.3.9 Режим одночасного перерахунку валюти	23
2.3.10 Перерахунок валюти в режимі Авто	24
2.3.11 Режим Друк	25
2.3.12 Вивантаження підсумків перерахунку на USB-Flash	26
3. Коди помилок	29
4. Технічне обслуговування	31
4.1 Очищення тракту, датчиків розпізнавання і притисних роликів	31
4.2 Очищення нижньої частини тракту	32
4.3 Очищення накопичувача від пилу	33
4.4 Очищення роликів	34
5. Транспортування	35
6. Гарантійні умови	35

1. ВСТУП**1.1 Про апарат Cassida Zeus**

Дякуємо Вам за вибір обладнання Cassida. Сподіваємося, що сортувальник банкнот Cassida Zeus буде радувати Вас високою якістю і зручністю роботи протягом усього терміну експлуатації.

Основні переваги сортувальника банкнот Cassida Zeus:

- Автоматичне розпізнавання валюти
- Одночасний перерахунок всіх 7-ми валют
- Перевірка 7 видів валют (UAH, PLN, EUR, USD, GBP, CHF, RUB)
- Висока швидкість перерахунку
- Доступ до всіх частин тракту
- Кольоровий LCD-дисплей
- Зносостійкі комплектуючі (виробництво Південна Корея)
- Просте управління
- Можливість підключення принтера та додаткового дисплея
- Наявність функції перевірки достовірності за 4 машинозчитуваними захисними ознаками
- Русифіковане меню
- CIS технологія (ІК і Видимий образ)

1.2 Комплектація

- Сортувальник банкнот Cassida Zeus
- Кабель живлення
- Інструкція з експлуатації
- Гарантійний талон
- Картонна коробка з ущільнювачем

1.3 Загальний вигляд

Вид спереду

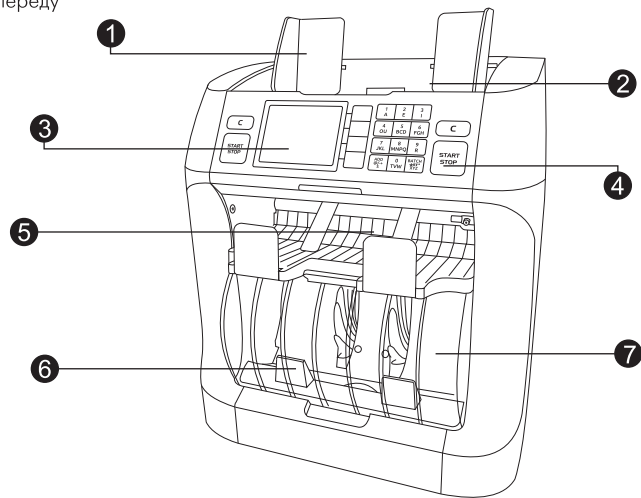

1. Направляючі для банкнот
2. Кишеня для завантаження
3. Дисплей LCD 2.8 дюйма
4. Панель управління
5. Карман відбраковування
6. Приймальна кишеня
7. Захисна шторка

Вид ззоду

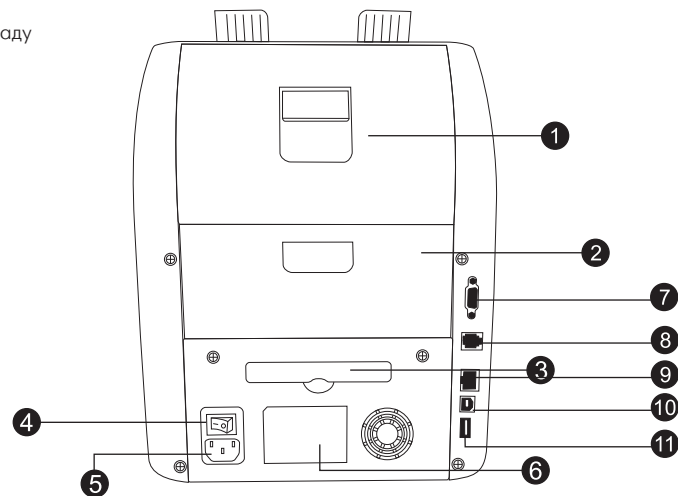

1. Задня верхня кришка
2. Задня нижня кришка
3. Накопичувач для пилу
4. Вимикач електроживлення
5. Роз'єм живлення
6. Задній стікер
7. Роз'єм для підключення принтера
8. Роз'єм для підключення зовнішнього дисплея
9. Роз'єм для підключення до комп'ютерної мережі
10. USB (A) - для оновлення програмного забезпечення
11. USB (B)

1.4 Панель управління

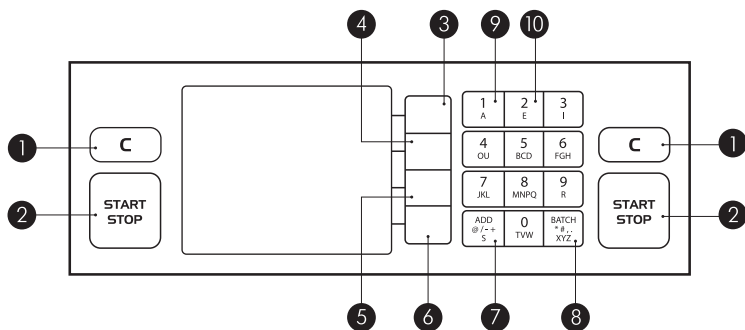

1. С - очистити результат перерахунку/скидання
2. START/STOP - почати/зупинити перерахунок
3. ВАЛ - кнопка вибору валюти
4. РЕЖИМ - кнопка вибору режиму валюти
5. ДИСП. -
 - 1 натискання - Звіт по перерахованим банкнотам
 - 2 натискання - Звіт по відбракованим банкнотам
6. МЕНЮ - меню налаштувань
7. ADD - увімкнути/вимкнути режим підсумовування
8. BATCH - настройка фасування
9. Кнопка «1» - увімкнути/вимкнути перерахунок валют в режимі ВСЕ
10. Кнопка «2» - увімкнути/вимкнути перерахунок валют в режимі АВТО

1.5 Дисплей

Основний дисплей

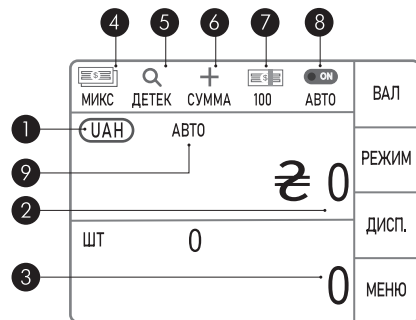

1. Обрана валюта
2. Сума перерахованих банкнот
3. Кількість перерахованих банкнот
4. Обраний режим роботи
5. Увімкнути/вимкнути детекції
6. Увімкнути/вимкнути режим підсумовування
7. Обраний розмір фасування
8. Увімкнути/вимкнути авто старт
9. АФТО - режим АВТО визначення валюти включений

Дисплей звіту по перерахованим банкнотам

ОБЩИЙ ИТОГ			↓
1 €	0	0	РЕЖИМ
2 €	0	0	
5 €	0	0	
10 €	0	0	
20 €	0	0	
50 €	0	0	ДИСП.
100 €	0	0	
200 €	100	20,000	
ВСЕГО	100	20,000 €	ПЕЧ

1. Номінал перерахованих банкнот
2. Кількість перерахованих банкнот
3. Сума перерахованих банкнот
4. Натиснути ДИСПЛЕЙ ще раз і потрапимо в звіт відбраковування (кишеню реджекта)
5. Загальний підсумок перерахунку

ОБЩИЙ ИТОГ			СБРОС
1 €	0	0	
2 €	0	0	
5 €	0	0	
10 €	0	0	
20 €	0	0	
50 €	0	0	
100 €	0	0	v
200 €	100	20,000	
ВСЕГО	100	20,000 €	ПЕЧ

ОТЧЕТ ПО ОТБРАОВКЕ		^
1	ОШИБКА ID	
		ДИСП.
		ОБРАЗ
ВСЕГО	1 Rejects	

1. АВТО/РУЧНОЙ СТАРТ - вибір старту, вручну або автоматично для початку перерахунку банкнот

АВТО/РУЧНОЙ СТАРТ	ВЫХОД	
1 РУЧНОЙ СТАРТ	^	
2 АВТО СТАРТ		
		v
		НАСТ

Дисплей МЕНЮ

МЕНЮ	ВЫХОД
1 АВТО/РУЧНОЙ СТАРТ	^
2 СКОРОСТЬ	
3 РЕЖИМ ВКЛ/ВЫКЛ	v
4 НАСТРОЙКИ ДЕТЕКЦИИ	
5 НАСТРОЙКИ	
6 ОТЧЕТЫ	
7 ИНФ. ДЛЯ ПОЛЬЗОВАТЕЛЯ	НАСТ
8 УП-НИЕ ЗАЩИТ. ШТ.	

2. СКОРОСТЬ - вибір швидкості перерахунку 1000 банкнот/хв або 800 банкнот/хв

СКОРОСТЬ	ВЫХОД	
1 1000 ✓	^	
2 800		
		v
		НАСТ

3. РЕЖИМ ВКЛ/ВЫКЛ - управління режимами. Можна вимкнути один або декілька режимів роботи, тоді вимкнений режим не буде активний при виборі режиму роботи. Щоб зробити відповідний режим активним, треба його знову увімкнути

РЕЖИМ ВКЛ/ВЫКЛ		ВЫХОД
1 МИКС ВКЛ	✓	^ v
2 НОМ ВКЛ	✓	
3 СЧЕТ ВКЛ	✓	
4 ЛИЦО ВКЛ	✓	
5 ОРНТ ВКЛ	✓	
		НАСТ

4. НАСТРОЙКИ ДЕТЕКЦИИ - управління детекціями

РЕЖИМ ВКЛ/ВЫКЛ		ВЫХОД
1 МГ ВКЛ	✓	^ v
2 ИК ВКЛ	✓	
3 УФ ВКЛ	✓	
4 ВСЕ ДЕТЕКЦИИ ВКЛ		
5 ВСЕ ДЕТЕКЦИИ ВЫКЛ		
		НАСТ

5. НАСТРОЙКИ - загальні налаштування

НАСТРОЙКИ	ВЫХОД
1 ДАТА И ВРЕМЯ	^ v
2 ИНТЕРФЕЙС/ЗВУК	
3 РАЗДЕЛИТЕЛЬ	
4 НЕОБ. СЕРВИС	
5 ЯЗЫК	
6 ОЧ. РЕЗ. СЧЕТА	НАСТ
7 ВМЕСТИМОСТЬ КАРМАНОВ	
8 НАСТРОЙКИ LAN	
9 ФОН	

6. ОТЧЕТЫ - звіти про перераховані банкноти можуть бути збережені на зовнішньому носії

ИНФОРМАЦИЯ	ВЫХОД
ВСТАВЬТЕ USB!	^
	v
	НАСТ

7. ИНФ. ДЛЯ ПОЛЬЗОВАТЕЛЯ - змінити ID номер машини/ввести дані про касира і т.д

ИНФ. ДЛЯ ПОЛЬЗОВАТЕЛЯ	ВЫХОД
1 ID МАШИНЫ	
2 ИНФОР. О ПОЛЬЗОВАТ	^
3 ВЕРСИЯ П.О.	v
4 ЗАВОД НАСТР ПО УМОЛ	НАСТ

8. УП-НИЕ ЗАЩИТ. ШТ. - якщо включити цю функцію, захисна шторка буде автоматично підніматися при перерахунку або не підніматися, якщо функція відключена

УП-НИЕ ЗАЩИТ. ШТ.	ВЫХОД
1 ВЫКЛ	
2 ВКЛ	✓
	^
	v
	НАСТ

1.6 Технічні характеристики

Тип подачі банкнот:	Ролико-фрикційний
Габарити (ШхДхВ), мм:	276x250x305
Розмір банкнот, мм:	120x60, 180x90
Обсяг кишені для завантаження:	300 банкнот
Ємність кишені відбраковування:	100 банкнот
Ємність приймальної кишені:	200 банкнот
Інтерфейс:	USB, RS-232, RJ-12, RJ-45
Детекція:	MG, UV, IR, Образ (CIS)
Швидкість перерахунку банкнот:	800 б/хв, 1000 б/хв
Вага:	7,6 кг
Живлення:	100~240VAC, 50/60Hz

1.7 Запобіжні заходи

Під час використання сортувальника банкнот Cassida Zeus повинні бути дотримані основні запобіжні заходи, включаючи такі:

1. Уникайте потрапляння будь-яких твердих об'єктів всередину пристрою.
2. Щоб уникнути ураження електричним струмом, не вмикайте і не виймайте штепсель з розетки мокрими руками.
3. Щоб уникнути розриву або пошкодження кабелю, виймаючи шнур живлення з мережі, беріться за вилку шнура.
4. Щоб уникнути пошкодження кабелю живлення і можливого короткого замикання, переміщати сортувальник дозволяється тільки після відключення вилки шнура від електромережі
5. Якщо прилад довго перебував в низькотемпературному середовищі, то перед

включенням необхідно тримати його при кімнатній температурі, принаймні, протягом двох годин.

Для запобігання передчасного виходу з ладу обладнання, дотримуйтеся наступних правил:

1. Прилад повинен бути встановлений на рівній горизонтальній поверхні.
2. Не встановлюйте прилад в місцях, де він може зазнати впливу прямих сонячних променів або спрямованого штучного освітлення.
3. Не встановлюйте прилад в приміщеннях з високим рівнем запиленості. Висока запиленість може негативно вплинути на якісь перевірки.

УВАГА! Не встановлюйте прилад поблизу іншого обладнання з властивостями випромінювання електромагнітних хвиль, здатних призвести до неправильної роботи обладнання (мобільний телефон, офісний принтер та ін.)

2. ПОРЯДОК РОБОТИ

2.1 Увімкнення

Вставити шнур живлення до роз'єму для підключення мережевого шнура. Перед включенням переконайтесь, що кишеня для завантаження порожня. Використовуючи вимикач електроживлення ззаду лічильника, увімкніть апарат. Апарат проведе самотестування і буде готовий до роботи коли на дисплеї з'явиться інформація робочого режиму роботи. Перед початком роботи рекомендується залишити апарат включеним на 10-15 хвилин для прогріву датчиків детекції)

2.2 Завантаження банкнот

При роботі з сортувальником уникайте перерахунку вологих, сильно брудних або зіпсованих банкнот. Перевіряйте пачку банкнот на наявність сторонніх предметів в

грошовій масі (скріпки, грошові резинки, кнопки і т.д.). Попередньо зніміть упаковку з банкнот. Струсіть і розділіть абсолютно нові банкноти для кращого перерахунку. Важливо правильно завантажувати банкноти в завантажувальну кишеню, щоб уникнути перекошування банкнот та прискорити роботу апарату.

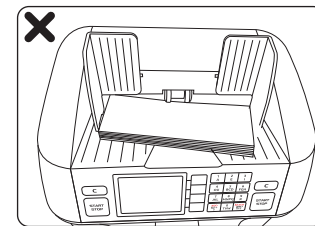
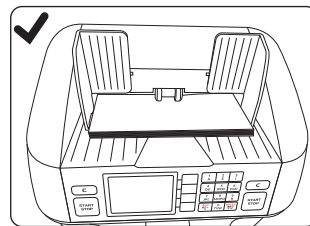

2.3 Режими роботи

Для вибору одного з чотирьох режимів сортування використовуйте кнопку «РЕЖИМ»

ВЫБРАТЬ РЕЖИМ	ВЫХОД
1 МИКС	^
2 НОМ	
3 СЧЕТ	v
4 ЛИЦО	
5 ОРНТ	НАСТ

1. МИКС - перерахунок змішаної пачки
2. НОМ - сортування за номіналом (авто - по першому перерахованому листу)
3. СЧЕТ - звичайний перерахунок (без перевірки на справжність)
4. ЛИЦО - сортування банкнот по обличчю
5. ОРНТ - Сортування банкнот по орієнтації

2.3.1 Вибір режиму роботи

Для того, щоб вибрати режим роботи натисніть кнопку «РЕЖИМ» і оберіть потрібний режим зі списку. Потрібний режим можна вибрати цифровими кнопками на панелі керування або кнопками «вгору/вниз». Після підтвердження кнопкою «НАСТ» або «START/STOP» сортувальник банкнот переключиться до обраного режиму.

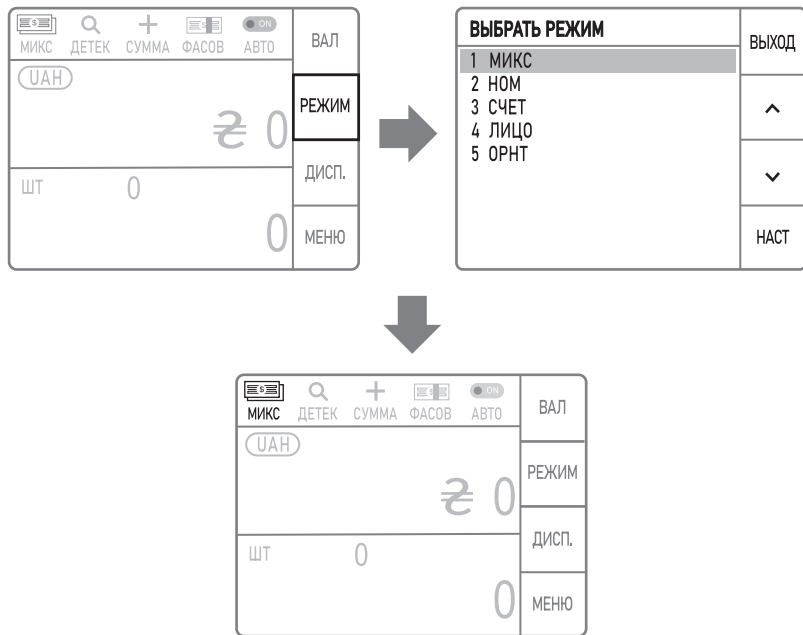

2.3.2 Режим МИКС

В даному режимі сортувальник банкнот Cassida Zeus перераховує змішану пачку банкнот, що складається з різних номіналів. Після перерахунку на дисплеї відображається інформація про кількість і суму всіх номіналів.





МИКС		ДЕТЕК	СУММА	ФАСОВ	АВТО	ВАЛ
UAH						РЕЖИМ
€ 0						ДИСП.
ШТ	0				0	МЕНЮ

Для перегляду звіту про перераховані банкноти в режимі МИКС натисніть кнопку «ДИСП».

ОТЧЕТ ПЕРЕСЧЕТА				↓
1 €	0	0		РЕЖИМ
2 €	0	0		
5 €	0	0		
10 €	0	0		
20 €	0	0		
50 €	0	0		ДИСП.
100 €	0	0		
200 €	100	20,000		
ВСЕГО	100	20,000 €		ПЕЧ





2.3.3 Режим НОМИНАЛ

В режимі НОМИНАЛ сортувальник банкнот перераховує і відбирає банкноти одного номіналу. Визначення номіналу для сортування проводиться в автоматичному режимі за першою банкнотою, після початку перерахунку. Усі інші номінали будуть відбраковуватись в кишеню відбраковування (реджект)

    		ВАЛ
НОМ ДТЕК СУММА ФАСОВ АВТО		
UAH		РЕЖИМ
€ 0		ДИСП.
ШТ	0	МЕНЮ
	0	

2.3.4 Режим СЧЕТ

У режимі простого перерахунку (СЧЕТ) апарат перераховує кількість листів без визначення номіналу та перевірки на справність

    		ВАЛ
СЧЕТ ДТЕК СУММА ФАСОВ АВТО		
UAH		РЕЖИМ
€ 0		ДИСП.
ШТ	0	МЕНЮ
	0	

2.3.5 Режим ЛИЦО

Банкноти можуть знаходитись в корінці не зорієнтовані по лицьовій і зворотній сторонах. Даний режим дозволяє зорієнтувати корінець по лицьовій стороні: банкноти, що знаходяться в корінці лицьовою стороною вгору направляються в приймальну кишеню, банкноти, що знаходяться в корінці зворотнім боком догори, направляються в кишеню відбраковування

2.3.6 Режим ОРИЕНТАЦИЯ

Банкноти, зорієнтовані по лицьовій стороні, можуть перебувати в корінці зображенням вгору і зображенням вниз. Даний режим дозволяє зорієнтувати корінець за орієнтацією банкнот: банкноти, що знаходяться в корінці зображенням вгору направляються в приймальну кишеню, банкноти, що знаходяться зображенням вниз направляються в кишеню відбраковування

2.3.7 СУММИРОВАНИЕ (рахунок з накопиченням підсумку)

У кожному з режимів може бути активована функція Підсумовування. Дана функція активується натисканням кнопки «ADD» на панелі управління. Після активації на дисплеї загориться **СУММА**. Функція Підсумовування (Рахунок з накопиченням підсумку) забезпечує накопичувальний перерахунок банкнот, тобто всі результати перерахунку підсумовуються.

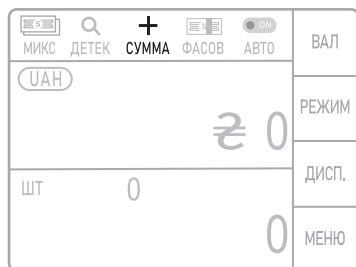
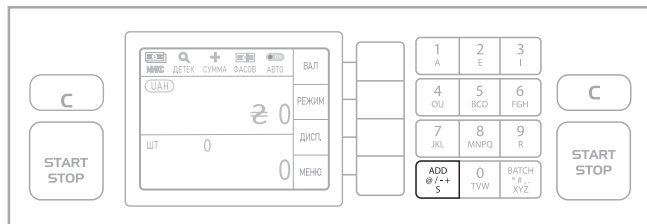

2.3.8 Режим ФАСОВКА

У кожному з обраних режимів можна задати необхідну фасовку. Для того щоб встановити розмір фасування натисніть кнопку «BATCH» на панелі управління

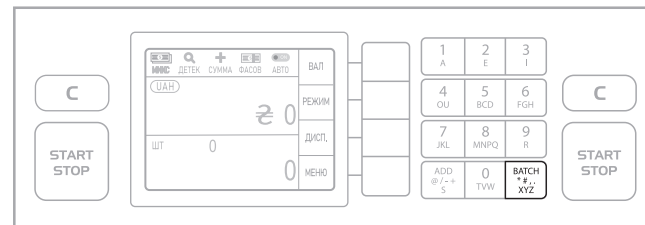

2.3.9 Режим одночасного перерахунку валюти

У сортувальнику Cassida Zeus доступний режим одночасного перерахунку пачки банкнот котра складається з різних валют.

Щоб включити даний режим необхідно натиснути кнопку «ВАЛ» на панелі управління і вибрати функцію «ВСЕ» цифровими кнопками на панелі управління або кнопками вгору/вниз. Також можливо увійти в цей режим, не заходячи в меню вибору валют, для входу в режим одночасного перерахунку всіх валют досить натиснути кнопку «1» на панелі управління і сортувальник банкнот автоматично перейде в обраний режим.

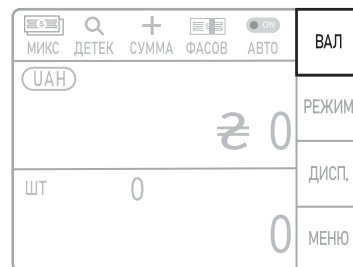

ВИБЕРИТЕ ВАЛЮТУ		ВЫХОД
1	UAH	^
2	RUB	
3	EUR	v
4	USD	
5	GBR	НАСТ
6	CHF	
7	PLN	
8	ВСЕ (кноп[1])	
9	АВТО (кноп[2])	

МИКС	ДЕТЕК	СУММА	ФАСОВ	АВТО	ВАЛ
UAH	0	€ 0			РЕЖИМ
RUB	0	₽ 0			
EUR	0	€ 0			ДИСП.
USD	0	\$ 0			
GBP	0	£ 0			МЕНЮ
CHF	0	F 0			

При перерахунку пачки банкнот різних валют на дисплеї буде відображатися кількість і сума перерахованих банкнот по кожній валюті окремо.

2.3.10 Перерахунок валют в режимі АВТО

У сортувальника Cassida Zeus також доступний режим АВТО перерахунку валют. В даному режимі при перерахунку пачки банкнот різних валют сортувальник банкнот автоматично визначає валюту першої перерахованої банкноти і продовжує перерахунок тільки даної валюти, банкноти інших валют з пачки потрапляють в кишеню відбраковування.

Щоб включити даний режим необхідно натиснути на кнопку валюти (ВАЛ) на головному екрані і вибрати «АВТО» цифровими кнопками на панелі управління або кнопками вгору/вниз. Також можливо увійти в цей режим, не заходячи в меню вибору валюти, для входу в режим АВТО досить натиснути кнопку «2» на панелі управління і сортувальник банкнот автоматично перейде в обраний режим. Після входу в цей режим на екрані з'явиться АВТО.

МИКС	ДЕТЕК	СУММА	ФАСОВ	АВТО	ВАЛ
UAH		€ 0			РЕЖИМ
ШТ	0				ДИСП.
		0			МЕНЮ

ВЫБЕРИТЕ ВАЛЮТУ		ВЫХОД
1	UAH	^
2	RUB	
3	EUR	v
4	USD	
5	GBR	НАСТ
6	CHF	
7	PLN	
8	ВСЕ (кноп[1])	
9	АВТО (кноп[2])	

МИКС	ДЕТЕК	СУММА	ФАСОВ	АВТО	ВАЛ
UAH	АВТО	€ 0			РЕЖИМ
ШТ	0				ДИСП.
		0			МЕНЮ

2.3.11 Режим ПЕЧАТЬ

Після перерахунку натисніть кнопку ПЕЧАТЬ для друку поточного результату перерахунку.

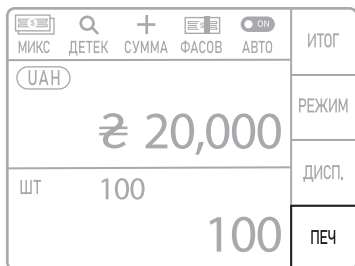

Для друку загального підсумку перерахунку натисніть кнопку «ИТОГ» і «ПЕЧ»



ОТЧЕТ ПЕРЕСЧЕТА			СБРОС
1 €	0	0	^ v ПЕЧ
2 €	0	0	
5 €	0	0	
10 €	0	0	
20 €	0	0	
50 €	0	0	
100 €	0	0	
200 €	100	20,000	
ВСЕГО	100	20,000 €	

2.3.12 Вивантаження результатів перерахунку на зовнішній носій

У сортувальника банкнот Cassida Zeus є можливість вивантаження результатів перерахунку на зовнішню флешкарту. Дані з зовнішньої флешкарти пам'яті можуть бути переглянуті на ПК за допомогою спеціальної програми (опція). Щоб зберегти дані про

перерахунок на флешкарту необхідно:

- 1) Вставити флешкарту в USB порт (УВАГА! Флешкарти необхідно вставляти до включення сортувальника банкнот)
- 2) Далі виберіть «МЕНЮ»

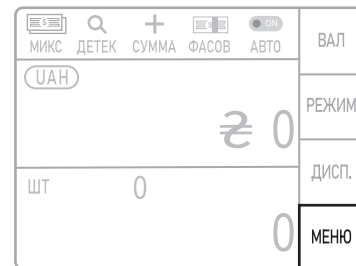

- 3) Використовуючи цифрові кнопки на панелі управління або стрілки вгору/вниз виберіть ОТЧЕТЫ

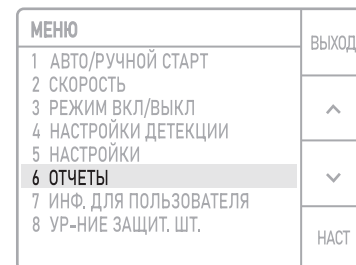

4) Виберіть звіт, який необхідно зберегти на флешкарті (щоденний, тижневий або місячний)

ОТЧЕТЫ	ВЫХОД
1 ЕЖЕДНЕВНЫЙ ОТЧЕТ	^
2 НЕДЕЛЬНЫЙ ОТЧЕТ	
3 МЕСЯЧНЫЙ ОТЧЕТ	
	∨
	НАСТ

5) Далі на дисплеї з'явиться наступне повідомлення, натисніть ВВОД

ЕЖЕДНЕВНЫЙ ОТЧЕТ	ВЫХОД
ДАТА 2021/11/21 YYYY/MM/DD	<
Машина сохраняет отчеты только 30 дней с сегодняшнего дня	>
	ВВОД

Натисніть «ПЕЧ». Дані будуть записані на флешкарту

ЕЖЕДНЕВНЫЙ ОТЧЕТ	ВЫХОД
DAILY REPORT	^
21/11/2021 17:45	
FROM: 20/11/2021 TO: 22/11/2021	
CURRENCY: UAH	∨
1 0 0	ПЕЧ
2 0 0	
5 0 0	

3 КОДИ ПОМИЛОК

1	ЗАМЯТИЕ 1	Відкрийте верхню кришку і вітягніть банкноти, закрийте кришку і натисніть «С», щоб продовжити роботу
2	ЗАМЯТИЕ 2	
3	ОШИБКА ПОДАЧИ	Витягніть банкноти з приймальної кишені і якщо необхідно зробіть настройку зазору
4	ОШИБКА МОТОРА	Відкрийте верхню і нижню кришки і витягніть всі банкноти з тракту. Вимкніть машину і включіть знову, і перевірте роботу мотора. Якщо помилка все ще на дисплеї, зверніться в сервісний центр
5	ОШИБКА ДИВЕРТОРА	Для усунення помилки зверніться в сервісний центр
6	ВЕРХНЯЯ КРЫШКА ОТКРЫТА	Щільно закрийте верхню кришку

7	НИЖНЯЯ КРЫШКА ОТКРЫТА	Щільно закрийте нижню кришку
8	ОЧИСТИТЕ ПРИЕМНЫЙ КАРМАН	Витягніть банкноти з приймальної кишені
9	ОЧИСТИТЕ КАРМАН ОТБРАКОВКИ	Витягніть банкноти з кишені відбраковування
10	ОЧИСТИТЕ ЗАГРУЗОЧНЫЙ КАРМАН	Витягніть банкноти з завантажувальної кишені
11	ПРОВЕРЬТЕ PS1	Дана помилка виникає в разі, якщо відкрита верхня кришка або в тракті залишилися банкноти. Витягніть банкноти і щільно закрийте кришку
12	ПРОВЕРЬТЕ PS2	Дана помилка виникає в разі, якщо відкрита нижня кришка або в тракті залишилися банкноти. Витягніть банкноти і щільно закрийте кришку
13	ОШИБКА ID	Не вдалося розпізнати номінал перерахованої банкноти
14	ОШИБКА ОБРАЗА	Не вдалося розпізнати образ перерахованої банкноти
15	ДРУГОЙ ТИП	Невірний номінал або орієнтація
16	ЦЕПОЧКА	Прорахований ланцюжок банкнот
17	СДВОЕННОСТЬ	Прорахована здвоєна банкнота
18	ПОЛОВИНА	Прорахована половина банкноти
19	ПЕРЕКОС	Банкноти були перераховані з перекосом
20	ПОДОЗРИТЕЛЬНЫЙ	Прорахована підозріла банкнота

Якщо після виконання зазначених дій проблема не вирішилася, зверніться до служби технічної підтримки. Контакти вказані в розділі «Гарантійні умови»

4. ТЕХНІЧНЕ ОБСЛУГОВУВАННЯ

Регулярне технічне обслуговування авторизованими сервісними центрами Cassida є обов'язковою умовою тривалої та якісної роботи обладнання. Мінімальна частота обслуговування сортувальника банкнот 1 раз на місяць.

УВАГА! Роботи, які проводяться при технічному обслуговуванні не входять до гарантійних зобов'язань

УВАГА! Очищення механізмів повинно проводитися тільки авторизованими інженерами сервіс-центру.

Щоденне обслуговування користувач зобов'язаний проводити сам і своїми силами.

4.1 Очищення тракту, датчиків розпізнавання і притискних роликів

УВАГА! Технічне обслуговування повинно проводитися при вимкненому електроживленні апарату

Відкрийте верхню кришку потягнувши за важіль. Проведіть чистку датчиків та роликів за допомогою пензлика або бавовняної тканини

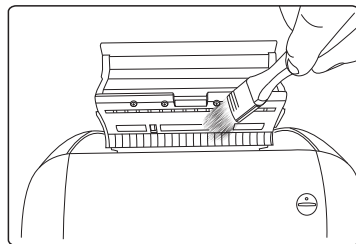
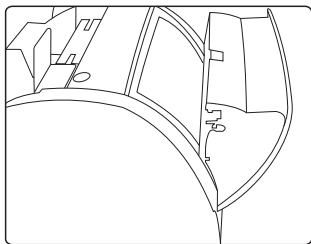

4.2 Очищення нижньої частини тракту

Потягніть за рукоятку, щоб відкрити задню кришку, як показано на фото

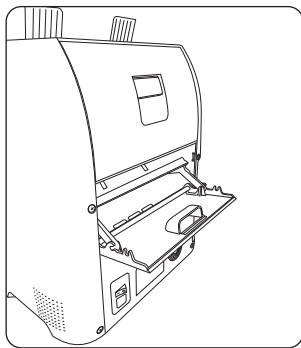

Проведіть чистку тракту і роликів за допомогою пензлика або бавовняної тканини

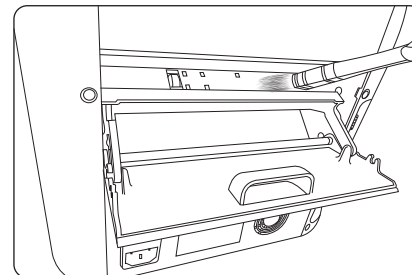

4.3 Очищення накопичувача для пилу

Проведіть чистку тракту і роликів за допомогою пензлика або бавовняної тканини

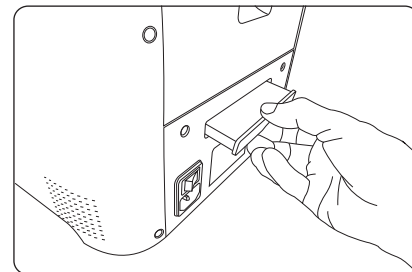

4.4 Чистка роликів

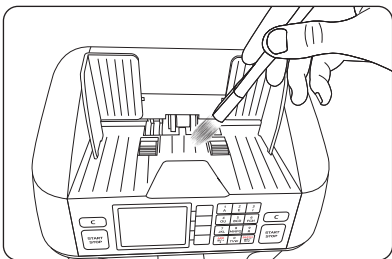

Проводити чистку датчиків і роликів за допомогою пензлика або бавовняної тканини



5. ТРАНСПОРТУВАННЯ

Зберігати і транспортувати прилад необхідно в упакованому вигляді, уникаючи ударів і падінь. При транспортуванні (не більше 7 діб) допустима температура від -30°C до +50°C, при відносній вологості не більше 80%

6. ГАРАНТІЙНІ УМОВИ

Гарантія на товар становить один рік з моменту покупки.
Умови Гарантії викладені у Гарантійному талоні.

Гарантія не поширюється на транспортні витрати, пов'язані з доставкою приладу в Центр Технічного Обслуговування та назад, а також на витратні матеріали.

Центр Технічного Обслуговування:

E-mail: support@cassida.com.ua
Тел.: +380 (67) 783-55-99

Адресу сервісного центру у Вашому місті Ви можете знайти на сайті www.cassida.com.ua

При зверненні до Центру Технічного Обслуговування, будь ласка, майте при собі наступні дані:

- Серійний номер продукту
- Оригінал повністю заповненого гарантійного талона
- Супровідний лист, в якому вказана причина звернення в сервісний центр

УВАГА! При зверненні в Центр Технічного Обслуговування в обладнанні повинно бути проведено обов'язкове технічне обслуговування (чистка). У випадку, якщо в обладнанні не було проведено технічного обслуговування, його може провести співробітник сервісного центру. Технічне обслуговування не входить в перелік гарантійних видів робіт та сплачується згідно тарифів сервісного центру.

Примітка: будь ласка, зберігайте упаковку товару на період гарантійного терміну використання апарату. У разі повернення товару, наявність його оригінальної коробки та комплектації, описаної в розділі «1.2 Комплектація» є обов'язковою!

З метою покращення обладнання, виробник залишає за собою право вносити зміни в його конструкцію, управління, технічні характеристики або комплектацію без внесення додаткових правок в дану інструкцію по застосуванню, за умови, що такі зміни не несуть істотних змін в роботу апарату.